



PŮDNÍ
SCHODY
2020 III

Ceny jsou platné od 1.3.2020.

DRUHY SCHODŮ A JEJICH VÝBĚR

Společnost FAKRO nabízí různé typy půdních schodů, které umožňují uspokojit individuální potřeby zákazníků.
Všechny modely skládacích schodů FAKRO vyhovují vysokým požadavkům na těsnost a termoizolační vlastnosti, a splňují normu EN 14975.

Základním modelem půdních schodů FAKRO jsou schody **LWS Smart**. Větší uživatelský komfort poskytují schody **LWK Komfort**, které jsou vybaveny madlem, patkami a poklopem bílé barvy. Schody **LWZ Plus** vybavené systémem rychlé montáže umožňují zkrátit na minimum čas potřebný k namontování skládacích půdních schodů s dřevěným žebříkem.



		SKLÁDACÍ S DŘEVĚNÝM ŽEBŘÍKEM												
		LWS SMART	ZATEPLENÉ LWK KOMFORT		LWZ PLUS		LWL EXTRA		TERMOIZOLAČNÍ LTK ENERGY		LWT		PROTIPOŽÁRNÍ LWF 45	
Tloušťka termoizolace [cm]		3	3		3		5		6		7,4		7,4	
Součinitel prostupu tepla U [W/m²K]		1,1	1,1		1,1		0,74		0,68		0,51		0,60 ¹⁾	
Požární odolnost dle EN13501-2		—	—		—		—		—		—		EI 45/EI ₂ 45	
Třída těsnosti dle EN12207		—	—		—		4 ¹⁾		4		4		—	
Výška skříně [cm]		14	14		14		14		18		22		22	
Systém rychlé montáže		—	—		+		—		—		—		—	
Žebřík		dřevěný	dřevěný		dřevěný		dřevěný		dřevěný		dřevěný		dřevěný	
Šířka stupně [cm]		8	8		8		8		8		8		8	
Výška místnosti [cm]	maximální (standard)	280	280	305	280	305	280	305	280	305	280	305	280	305
	minimální ²⁾	232	232/250 ³⁾	246	232	246	260	280	235/253 ³⁾	243	234/253 ³⁾	255	234/253 ³⁾	242
	po přidání stupně LSS ⁴⁾	—	—		—		—		—		—		—	
Maximální zatížení [kg]		160	160		160		160		160		160		160	



















¹⁾ dle interních testů výrobce

²⁾ POZOR! pro místnosti s menší výškou než je maximální výška, je nutno přizpůsobit délku žebříku podle montážního návodu

³⁾ pro 4dílné skládací schody

⁴⁾ příslušný nástavný díl LSS určený pro daný typ a šířku schodů

Dalším výrobkem z komfortní řady schodů je typ **LWL Extra** s dodatečným madlem a mechanismem usnadňujícím rozložení a složení žebříku. Do skupiny půdních schodů se speciálním určením patří termoizolační půdní schody **LTK Energy**, které jsou určeny pro zákazníky kladoucí důraz na co nejnižší součinitel prostupu tepla. Speciálně pro potřeby nízkoenergetického stavebnictví byly navrženy super termoizolační schody **LWT**, které jsou vybaveny trojnásobným systémem těsnění zaručujícím dokonalou těsnost, a pro pasivní stavby schody **LWT Passive House** se speciální izolační sadou. V případě, že v místnosti není dostatek prostoru pro rozložení půdních schodů, je možné zvolit typ **LDK**, jenž je vybaven podobně jako schody **LWK Komfort**. Jestliže mají půdní schody bránit průniku ohně, vybírat lze ze tří modelů protipožárních schodů: skládacích **LWF 45** s dřevěným žebříkem, skládacích **LMF 45** s kovovým žebříkem nebo stahovacích schodů **LSF**. Do často využívaných míst se doporučují schody **LMS Smart** s kovovým žebříkem se zvýšenou odolností. Tento model schodů je dostupný také ve verzi **LMK Komfort** s madlem a poklopem bílé barvy. Řešením pro místnosti s velmi vysokými stropy jsou schody nové generace **LMP**. Záleží-li na maximálně zjednodušené a rychlé montáži, a také na vysokém komfortu používání, pak tyto požadavky splní schody **LML Lux** a všechny modely stahovacích půdních schodů. Stahovací schody **LST**, **LSZ** se charakterizují malými rozměry rámu. Jsou určeny především do míst, kde nelze použít schody se skládacím žebříkem. Navíc díky speciálnímu mechanismu je lze rozložit a složit pomocí ovládací tyče, proto jsou doporučovány k montáži ve vysokých místnostech. Pokud je v místnosti dostatek prostoru, je možné použít mlynářské schody **MS**, které jsou s ohledem na svou jednoduchost a bytelnost skvělým řešením pro frekventovaná místa a časté užívání.

VÝSUVNÉ ZATEPLENÉ	SKLÁDACÍ S KOVOVÝM ŽEBŘÍKEM					STAHOVACÍ		
	ZATEPLENÉ				PROTIPOŽÁRNÍ	ZATEPLENÉ		PROTIPOŽÁRNÍ
	LDK	LMS SMART	LMK KOMFORT	LML LUX	LMP	LMF 45	LST	LSZ
								
3	3	3	3	3	8	3	3	3
1,1	1,1	1,1	1,1	1,1	0,6 ¹⁾	1,1	1,1	1,8 ¹⁾
—	—	—	—	—	E _{1,45} /E _{2,45}	—	—	E _{2,60}
—	—	—	—	—	—	—	—	—
14	14	14	31,5	18	22	18	14	14
—	—	—	+	—	—	+	+	+
dřevěný	kovový	kovový	kovový	kovový	kovový	kovový	kovový	kovový
8	8	8	13	8	8	8	8	8
280 300 335	280	280 305	280 305	366	280 305 358	280	280	300
200	220	220 245	233 256	300	233 234 300	230	230	240
—	—	—	—	—	—	290-330	290-330	310-320
160	200	200	200	200	200	200	200	200
								

SKLÁDACÍ PŮDNÍ SCHODY S DŘEVĚNÝM ŽEBŘÍKEM

novinka!

LWS/ LWK Smart Komfort



NORMA
EN
14975

U=1,1
POKLOPU
W/m²K

LWK Komfort
dostupné
v rozměrech
MINI
(4dílné)

LWZ Plus

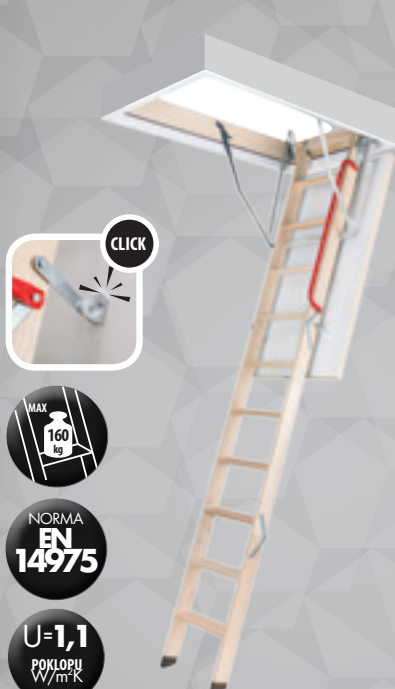

NORMA
EN
14975

U=1,1
POKLOPU
W/m²K

LWL Extra



4.
TRÍDA
EN12207



NORMA
EN
14975

U=0,74
SCHODŮ
W/m²K

Půdní schody **LWS Smart/ LWK Komfort** jsou skládací schody s tří nebo čtyřdílným dřevěným žebříkem a zatepleným poklopem. Inovativní řešení nové konstrukce schodů poskytují vysoký komfort používání a umožňují rychlou a snadnou instalaci schodů ve stropě.

Půdní schody **LWZ Plus** spojují výhody nové konstrukce se systémem rychlé montáže. Ocelový rám, který vyztužuje dřevěnou skříň, společně s integrovanými montážními uhlíky a kovovými krycími lištami usnadňují montáž a zkracují čas potřebný k osazení schodů ve stropě.

LWL Extra jsou půdní schody nové konstrukce se zvýšenými tepelně izolačními parametry. Pro zajištění větší bezpečnosti a pohodlí jsou dodatečně vybaveny madlem připevněným k prostřednímu dílu žebříku a speciálním mechanismem, který usnadňuje rozkládání a skládání žebříku.



patky (pouze u 3dílných LWK)



běžový poklop - LWS
bílý poklop - LWK



těsnění



madlo (pouze u LWK)



protiskluzové stupně
zarovnané s bočnicemi žebříku



snadná montáž



možnost montáže doplňkového
příslušenství



patky



bílý poklop



krycí lišty



těsnění



madlo



protiskluzové stupně
zarovnané s bočnicemi žebříku



systém rychlé montáže ve stropě
(montážní uhlíky)



možnost montáže doplňkového
příslušenství



patky



bílý poklop



dvojnásobný systém těsnění



dvě madla



protiskluzové stupně
zarovnané s bočnicemi žebříku



odlehčující mechanismus



snadná montáž



možnost montáže doplňkového
příslušenství

3 roky
záruka



kompletně smontovány,
připraveny pro rychlou
montáž ve stropě

LTK Energy



Termoizolační půdní schody **LTK Energy** nové generace jsou určeny do nízkoenergetických domů. Zaručují vysokou úroveň komfortu, vynikající termoizolační parametry a nejvyšší 4. třídu těsnosti.

LWT/LWT Passive House



Super termoizolační půdní schody **LWT** jsou doporučovány k použití v nízkoenergetických stavbách, ve kterých je kladen velký důraz na minimalizaci tepelných ztrát. Díky vynikajícím termoizolačním parametrům mají značný vliv na úspory tepelné energie v budovách. Pro pasivní stavby jsou určeny schody **LWT Passive House** se speciální izolační sadou, s certifikátem **Passive House Institute**.

LWF 45



Půdní schody **LWF 45** jsou novou generací protipožárních půdních schodů, které zaručují vysoký stupeň protipožární ochrany a také komfortní a bezpečný přístup do půdních prostor. Třída požární odolnosti schodů LWF 45 je **EI/EL₂=45 min**, (klasifikace dle EN 13501-2), ze strany místnosti, ve které byly instalovány.

-  patky (pouze u 3dílné verze)
-  bílý poklop
-  dvojnásobný systém těsnění
-  madlo
-  protiskluzové stupně zarovnané s bočnicemi žebříku
-  snadná montáž
-  možnost montáže doplňkového příslušenství

-  patky (pouze u 3dílné verze)
-  bílý poklop
-  trojnásobný systém těsnění
-  madlo
-  protiskluzové stupně zarovnané s bočnicemi žebříku
-  snadná montáž
-  možnost montáže doplňkového příslušenství
-  možnost montáže doplňkového příslušenství

-  patky (pouze u 3dílné verze)
-  ohnivzdorný poklop
-  trojnásobný systém těsnění
-  madlo
-  protiskluzové stupně zarovnané s bočnicemi žebříku
-  možnost montáže doplňkového příslušenství

VÝSUVNÉ PŮDNÍ SCHODY

LDK



Půdní schody **LDK** jsou dvoudílné. Dolní segment se posouvá vzhledem k hornímu dílu. Díky tomu je možné eliminovat maximální vzdálenost při rozkládání skládacích schodů.

SKLÁDACÍ PŮDNÍ SCHODY S KOVOVÝM ŽEBŘÍKEM

LMS Smart



LMS Smart jsou skládací půdní schody s třídílným žebříkem. Zateplený poklop a skříň jsou vyrobeny z borovicového dřeva; žebřík je kovový. Poklop béžové barvy je možné polepit nebo nalakovat a sladit jej tak s interiérem.

LMK Komfort



Půdní schody **LMK Komfort** jsou na rozdíl od schodů **LMS** vybaveny poklopem bílé barvy a madlem usnadňujícím pohyb po žebříku.



bílý poklop



těsnění



madlo



protiskluzové stupně vysunuté nad bočnice žebříku



možnost montáže doplňkového příslušenství



patky



béžový poklop



těsnění



protiskluzové stupně



možnost montáže doplňkového příslušenství



patky



bílý poklop



těsnění



madlo



protiskluzové stupně



možnost montáže doplňkového příslušenství



kompletně smontovány,
připraveny pro rychlou
montáž

LML Lux



LMP



366 cm

LMF 45



* dle interních testů výrobce

Skládací půdní schody **LML Lux** s kovovým žebříkem byly navrženy pro zajištění nejvyššího komfortu používání a manipulace, s ohledem na jejich jednoduchou montáž a snadné přizpůsobení délky žebříku výšce místnosti.

Půdní schody **LMP** jsou schody nové generace, určené pro přístup do půdních prostor i v místnostech s velmi vysokými stropy (až do výšky **366 cm**). Díky použitému systému odlehčující žebříku je manipulace s půdními schody maximálně pohodlná a zároveň bezpečná.

Protipožární půdní schody nové generace **LMF 45** jsou vybaveny kovovým žebříkem. Zaručují vysoký stupeň požární ochrany a také komfortní a bezpečný přístup do půdních prostor. Třída požární odolnosti schodů LMF 45 je **EI₁/EI₂=45 min** (klasifikace dle EN 13501-2), ze strany místnosti, ve které byly instalovány. Jsou dostupné rovněž ve verzi pro vysoké stropy - max. výška 358 cm.



výsvně patky



bílý poklop



krycí lišty



těsnění



mechanismus odlehčující žebřík, v madlu



protiskluzové stupně



systém rychlé montáže ve stropě (montážní úhelníky)



možnost montáže doplňkového příslušenství



patky



bílý poklop



těsnění



mechanismus odlehčující žebřík, v madlu



protiskluzové stupně



možnost montáže doplňkového příslušenství



366 cm pro vysoké stropy



patky



ohnivzdorný poklop



trojnásobný systém těsnění



madlo (u schodů pro výšku 280 a 305 cm)



mechanismus odlehčující žebřík, v madlu (u schodů pro výšku 358 cm)



protiskluzové stupně



možnost montáže doplňkového příslušenství



358 cm pro vysoké stropy

STAHOVACÍ PŮDNÍ SCHODY

LST



LSZ



LSF



* dle interních testů výrobce

Stahovací půdní schody **LST** jsou vybaveny bílým zatepleným poklopem, dřevěnou skříňí, kovovými krycími lištami a montážními úhelníky. Stahovací konstrukce umožňuje složit žebřík na malé rozměry, díky čemuž lze schody namontovat do malých půdních otvorů (nejmenší rozměr je 51x80 cm).

Půdní schody **LSZ** mají stejnou konstrukci jako schody LST. Rozdíl je pouze v konstrukci skříňe, která je u schodů LSZ dodatečně vyztužena ocelovým rámem s integrovanými kovovými krycími lištami a montážními úhelníky, což usnadňuje montáž schodů ve stropě.

Celokovové protipožární půdní schody **LSF** tvoří bariéru proti ohni uvnitř budovy a zamezují průniku ohně do požárem nezasážených prostor. Požární odolnost je **EI₂=60 min** (klasifikace dle EN 13501-2), ze strany místnosti, ve které byly instalovány. Schody jsou určeny do obytných půdních prostor, kde není větší teplotní rozdíl jak 5 °C.



bílý poklop



krycí lišty



těsnění



protiskluzové stupně



možnost odebrání nebo přidání stupně



systém rychlé montáže ve stropě (montážní úhelníky)



systém přizpůsobení délky žebříku výšce místnosti



možnost montáže doplňkového příslušenství



bílý poklop



krycí lišty



těsnění



protiskluzové stupně



možnost odebrání nebo přidání stupně



systém rychlé montáže ve stropě (montážní úhelníky)



systém přizpůsobení délky žebříku výšce místnosti



možnost montáže doplňkového příslušenství



ohnivzdorný poklop



krycí lišty



protiskluzové stupně



možnost odebrání nebo přidání stupně



systém rychlé montáže ve stropě (montážní úhelníky)



systém přizpůsobení délky žebříku výšce místnosti



PODKROVNÍ DVÍŘKA

DWK



$U=1,1^{1)}$
W/m²K

DWT



$U=0,6^{2)}$
W/m²K

4 TŘÍDA³⁾
EN12207

DWF



$U=0,64^{2)}$
W/m²K

4 TŘÍDA³⁾
EN12207

EN 13501-2
EI,45

Podkrovní dvířka **DWK** jsou určena pro zabudování do svislých nadezdívek. Umožňují vstup do neobývaného podkroví za svislou nadezdívkou. Velmi dobré termoizolační parametry ($U=1,1^{1)}$ W/m²K) a vysoké těsnící vlastnosti omezují tepelné ztráty. Namontovat je lze s otevíráním napravo nebo nalevo. Standardně jsou tato dvířka vybavena krycími lištami.

Dvířka **DWT** jsou novým super termoizolačním modelem podkrovních dvířek. Křídlo s tloušťkou 6,6 cm vyplněné termoizolačním materiálem dokonale omezuje tepelné ztráty (součinitel prostupu tepla $U=0,6^{2)}$ W/m²K). Dvířka jsou standardně vybavena klikou a krycími lištami. Dvířka lze namontovat s otevíráním napravo nebo nalevo.

Protipožární podkrovní dvířka **DWF** umožňují vstup do neobývaného podkroví za svislou nadezdívkou a přináší vysoký stupeň požární ochrany (**EI₁/EI₂ 45** - klasifikace dle EN 13501-2). Bílé dveřní křídlo s tloušťkou 6,6 cm vyplněné termoizolačním materiálem tvoří vynikající bariéru, která omezuje tepelné ztráty ($U=0,64^{2)}$ W/m²K). Dvířka lze montovat s otevíráním napravo nebo nalevo. Standardně jsou vybavena dřevěnými krycími lištami v přírodní barvě.



¹⁾ dle interních testů výrobce pro střední část křídla

²⁾ dle interních testů výrobce pro křídlo

³⁾ dle interních testů výrobce

3 roky záruka kompletně smontovány, připraveny pro rychlou montáž

MLYNÁŘSKÉ SCHODY

MSP Pivot



Přistavné schody **MSP Pivot** umožňují díky speciální konstrukci a použití lehkého smrkového dřeva přistavit schody ke stěně a využít tak prostor kolem schodiště, když se schody nepoužívají. Pro zvětšení pohodlí a bezpečnosti jsou schody standardně vybaveny zábradlím, které lze namontovat na levé nebo na pravé straně.

MSP-WW/-CC



Přistavné schody **MSP-WW** a **MSP-CC** s ověřenou konstrukcí schodů MSP Pivot jsou dostupné ve dvou barevných provedeních - bílá (MSP-WW) a černá (MSP-CC). Schody jsou lakované a nevyžadují finální úpravu.

MSU Universal



Schody **MSU Universal** jsou nejoblíbenějším typem mlynářských schodů. Jsou vyrobeny ze smrkového masivu. Rovné stupně s pevnou šířkou a vhodně zvolený sklon schodiště zaručují vysokou funkčnost a optimální pohodlí při pohybu po schodech. Ke schodům lze dodatečně zakoupit zábradlí **MXH-U**, které lze namontovat na levé nebo na pravé straně.



protiskluzové stupně



připraveny k lakování



snadné přizpůsobení výšce místnosti



vybaveny montážní sadou



protiskluzové stupně



dvě vrstvy laku



snadné přizpůsobení výšce místnosti



vybaveny montážní sadou



připraveny k lakování



možnost montáže příslušenství



snadné přizpůsobení výšce místnosti



vybaveny montážní sadou



ZATOČENÍ MSW

K MLYNÁŘSKÝM SCHODŮM MSS

MSA Altero



MSS Superior



MSW-L, MSW-R Winder



Tzv. „kachní“ schody **MSA Altero** s vykrajovanými stupni pro zajištění optimálního komfortu pohybu jsou ideální volbou do místností s omezeným prostorem na podlaze nebo do míst, kde je malým stropním otvorem omezen volný prostor nad schodištěm. Dodatečně lze zakoupit zábradlí **MXH-A**, které lze namontovat na libovolnou stranu schodiště.

Schody **MSS Superior** jsou největším modelem z nabídky mlynářských schodů, který se vyznačuje pevnou a robustní konstrukcí. U tohoto typu schodů byly za účelem zvýšení pohodlí a bezpečnosti použity širší a delší stupně, a také menší sklon schodiště. Schody jsou vyrobeny ze světlého smrkového dřeva. Ke schodům lze dodatečně zakoupit zábradlí **MXH-S**, které lze namontovat na levé nebo na pravé straně.

Zatočení **MSW Winder** (levé nebo pravé) je určeno k mlynářským schodům MSS Superior. Umožňuje přizpůsobit konstrukci schodů místnostem, ve kterých nelze použít rovné mlynářské schody. Instalace zatočení společně s mlynářskými schody zvětšuje výšku schodiště až do maximální výšky podlaží 3,57 m. Dodatečně lze zakoupit zábradlí **MXH-S**, které lze namontovat na libovolnou stranu schodiště.



připraveny k lakování



možnost montáže příslušenství



snadné přizpůsobení výšce místnosti



vybaveny montážní sadou



připraveny k lakování



možnost montáže příslušenství



snadné přizpůsobení výšce místnosti



vybaveny montážní sadou



připraveny k lakování



možnost montáže příslušenství



snadné přizpůsobení výšce místnosti



vybaveny montážní sadou

SCHÉMA SKLÁDACÍCH PŮDNÍCH SCHODŮ S DŘEVĚNÝM ŽEBŘÍKEM

LWS Smart/ LWK Komfort/ LWZ Plus/ LWL Extra

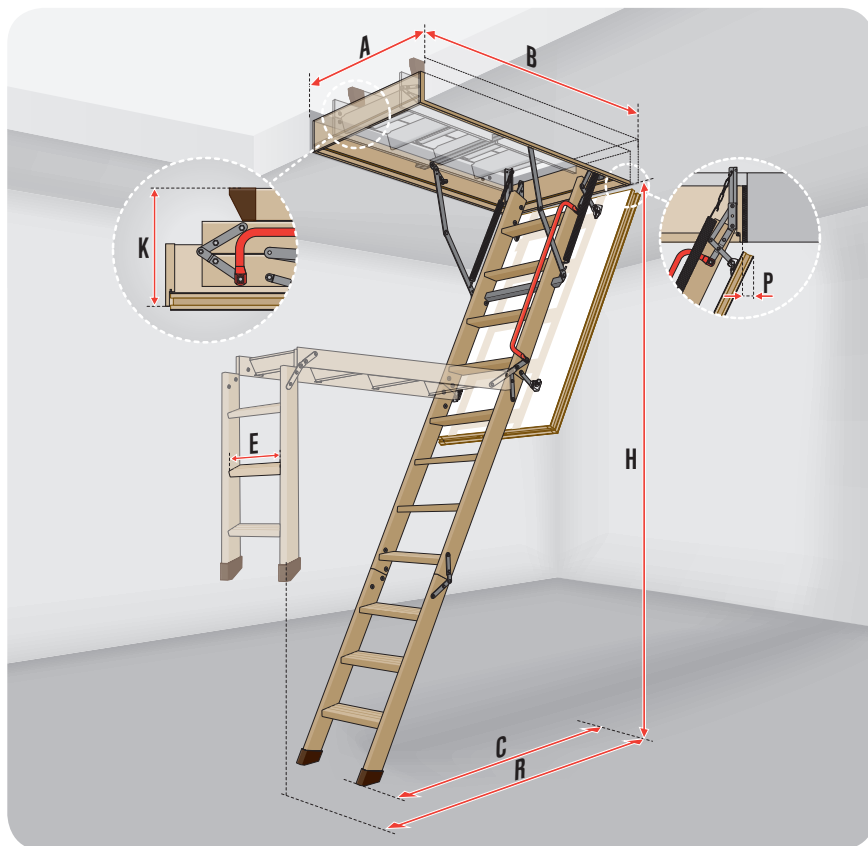

TECHNICKÉ PARAMETRY

	LWS Smart LWK Komfort LWZ Plus	LWL Extra
Max. zatížení [kg]	160	
Koef. prostupu tepla poklopu U [W/m ² K]	1,1	-
Koef. prostupu tepla schodů U [W/m ² K]	-	0,74
Třída těsnosti dle EN12207	-	4 ¹⁾
Tloušťka termoizolace [cm]	3	5
Tloušťka poklopu [cm]	3,6	5,6
Výška skříně [cm]	14	
Šířka stupně [cm]	8	
Max. výška místnosti [cm]	280/305	

¹⁾ dle interních testů výrobce

PŮDNÍ SCHODY LWS Smart/ LWK Komfort

Rozměry půdního otvoru AxB [cm]	55x111	60x94	60x100	60x111	60x120	60x130	70x94	70x100	70x111	70x120	70x130	70x140	60x130	60x140	70x130	70x140
Vnější rozměry skříně [cm]	53x109,4	58x92,4	58x98,4	58x109,4	58x118,4	58x128,4	68x92,4	68x98,4	68x109,4	68x118,4	68x128,4	68x138,4	58x128,4	58x138,4	68x128,4	68x138,4
Výška místnosti H [cm]	280															
Minimální výška místnosti [cm]	232	250				232	250				232				246	
Počet dílů žebříku [ks]	3	4				3	4				3					
Max. vzdálenost při rozkládání R [cm]	153	128	153	156	128	153	156				175					
Vzdálenost po rozložení schodů C [cm]	113	114	113	120	114	113	120				135					
Výška složených schodů K [cm]	27	35				27	35				27					
Délka stupně E [cm]	30															
Přesah poklopu po otevření P [cm]	4															

CENY SCHODŮ LWS Smart

Cena bez DPH	-	-	-	-	3 570	-	-	-	-	3 680	-	-	-	-	-	-
Cena vč. DPH	-	-	-	-	4 320	-	-	-	-	4 453	-	-	-	-	-	-
Termín realizace [pracovní dny]	-	-	-	-	3	-	-	-	-	3	-	-	-	-	-	-

CENY SCHODŮ LWK Komfort

Cena bez DPH	3 830	4 290	4 290	3 920	3 780	3 940	4 290	4 450	3 980	4 090	4 230	4 650	4 640	4 700	4 700	5 060
Cena vč. DPH	4 634	5 191	5 191	4 743	4 574	4 767	5 191	5 385	4 816	4 949	5 118	5 627	5 614	5 687	5 687	6 123
Termín realizace [pracovní dny]	3	3	3	3	3	3	3	3	3	3	3	3	10	15	10	10

PŮDNÍ SCHODY LWL Extra **novinka!**

Rozměry půdního otvoru AxB [cm]	60x120	70x120	70x130	70x140	60x130	70x130	70x140
Vnější rozměry skříně [cm]	58x118	68x118	68x128	68x138	58x128	68x128	68x138
Výška místnosti H [cm]	280			305			
Minimální výška místnosti [cm]	260			280			
Max. vzdálenost při rozkládání R [cm]	156			175			
Vzdálenost po rozložení schodů C [cm]	120			135			
Výška složených schodů K [cm]	30						
Délka stupně E [cm]	30	34		30	34		
Přesah poklopu po otevření P [cm]	6						

CENY SCHODŮ LWL Extra

Cena bez DPH	6 410	6 480	6 830	7 250	7 250	7 350	7 880
Cena vč. DPH	7 756	7 841	8 264	8 773	8 773	8 894	9 535
Termín realizace [pracovní dny]	15	15	20	20	20	20	20

PŮDNÍ SCHODY LWZ Plus

60x120	70x120	70x130	70x140	60x130	70x130	70x140
58,8x118,8	68,8x118,8	68,8x128,8	68,8x138,8	58,8x128,8	68,8x128,8	68,8x138,8
280			305			
232			246			
156			175			
120			135			
27						
34						
4						

CENY SCHODŮ LWZ Plus

5 900	5 990	6 100	6 210	6 420	6 500	6 650
7 139	7 248	7 381	7 514	7 768	7 865	8 047
10	10	20	10	15	15	15

Schody LWS Smart, LWZ Plus a LWL Extra jsou dostupné pouze ve výše uvedených rozměrech. Atypické rozměry schodů LWK Komfort - str. 17.

SCHÉMA SKLÁDACÍCH PŮDNÍCH SCHODŮ S DŘEVĚNÝM ŽEBŘÍKEM

LTK Energy/ LWT/ LWT Passive House/ LWF 45

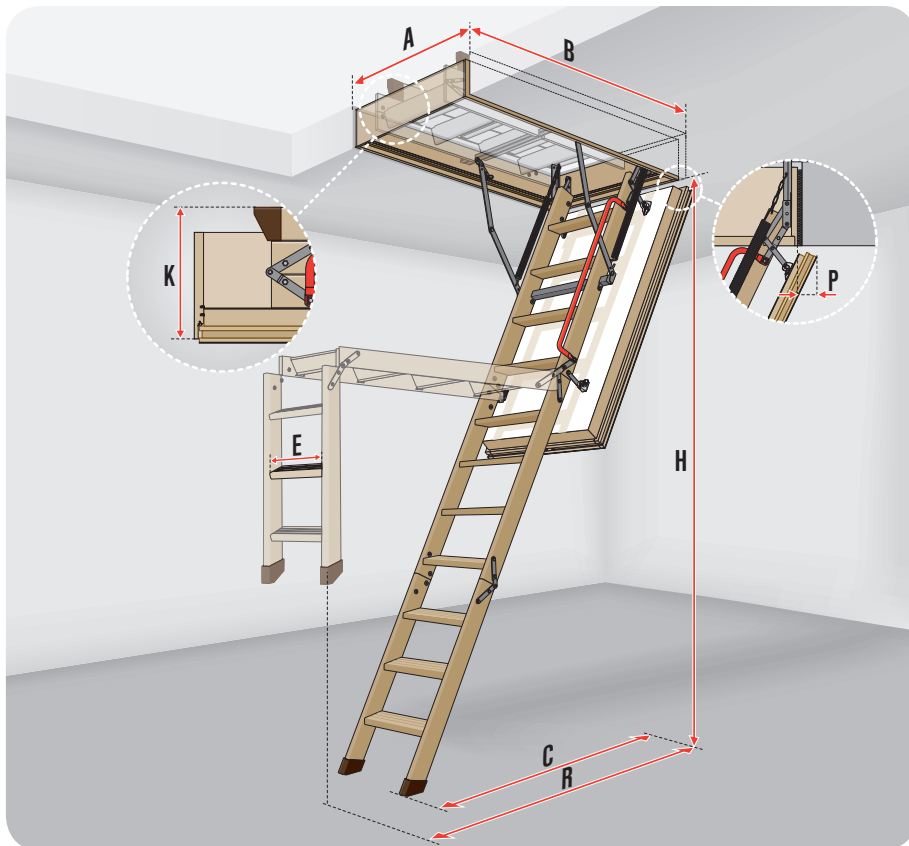

TECHNICKÉ PARAMETRY

	LTK Energy	LWT LWT PH	LWF 45
Max. zatížení [kg]	160		
Koef. prostupu tepla sходов U [W/m²K]	0,68	0,51	0,6 ¹⁾
Třída těsnosti dle EN12207	4	-	
Požární odolnost EI ₁ /EI ₂ [min]	-		45
Tloušťka termoizolace [cm]	6	7,4	
Tloušťka poklopu [cm]	6,6	8	
Výška skříňe [cm]	18	22	
Šířka stupně [cm]	8		
Max. výška místnosti [cm]	280/305		

¹⁾ dle interních testů výrobce

PŮDNÍ SCHODY LTK Energy

Rozměry půdního otvoru AxB [cm]	55x100	60x100	70x100	60x120	70x120	70x130	70x140	60x130	70x130	70x140
Vnější rozměry skříňe [cm]	53x98,4	58x98,4	68x98,4	58x118,4	68x118,4	68x128,4	68x138,4	58x128,4	68x128,4	68x138,4
Výška místnosti H [cm]	280					305				
Minimální výška místnosti [cm]	253			235			243			
Počet dílů žebříku [ks]	4			3			3			
Max. vzdálenost při rozkládání R [cm]	136			164			178			
Vzdálenost po rozložení schodů C [cm]	123			129			139			
Výška složených schodů K [cm]	42			35			35			
Délka stupně E [cm]	30			34			34			
Přesah poklopu po otevření P [cm]	3			3			3			

CENY SCHODŮ LTK Energy

Cena bez DPH	5 670	5 700	5 770	5 690	5 760	5 880	5 950	6 070	6 140	6 230
Cena vč. DPH	6 861	6 897	6 982	6 885	6 970	7 115	7 200	7 345	7 429	7 538
Termín realizace [pracovní dny]	10	10	10	3	3	10	10	10	10	10

PŮDNÍ SCHODY LWT Passive House

Rozměry půdního otvoru AxB [cm]	62x122	72x122	72x132	72x142	62x132	72x132	72x142
Vnější rozměry skříňe [cm]	58x118,4	68x118,4	68x128,4	68x138,4	58x128,4	68x128,4	68x138,4
Výška místnosti H [cm]	280			305			
Minimální výška místnosti [cm]	234			242			
Počet dílů žebříku [ks]	3			3			
Max. vzdálenost při rozkládání R [cm]	164			178			
Vzdálenost po rozložení schodů C [cm]	130			137			
Výška složených schodů K [cm]	36			36			
Délka stupně E [cm]	34			34			
Přesah poklopu po otevření P [cm]	4,5			4,5			

CENY SCHODŮ LWT Passive House

Cena bez DPH	10 980	11 050	11 120	11 210	11 320	11 390	11 470
Cena vč. DPH	13 286	13 371	13 455	13 564	13 697	13 782	13 879
Termín realizace [pracovní dny]	25	25	25	25	25	25	25

PŮDNÍ SCHODY LWT

55x100	60x100	70x100	60x120	70x120	70x130	70x140	60x130	70x130	70x140
53x98,4	58x98,4	68x98,4	58x118,4	68x118,4	68x128,4	68x138,4	58x128,4	68x128,4	68x138,4
280					305				
253			234			255			
4			3			3			
136			164			175			
123			130			135			
43,5			36			33			
30			34			34			
4			4,5			6,5			

CENY SCHODŮ LWT

7 040	7 080	7 140	7 480	7 560	7 660	7 730	7 850	7 930	8 010
8 518	8 567	8 639	9 051	9 148	9 269	9 353	9 499	9 595	9 692
20	20	20	3	3	10	10	20	20	20

PŮDNÍ SCHODY LWF 45

55x100	60x100	70x100	60x120	70x120	70x130	70x140	86x130	70x130	70x140	86x130
53x98	58x98	68x98	58x118	68x118	68x128	68x138	84x128	68x128	68x138	84x128
280					305					
253			234			242				
4			3			3				
138			164			178				
126			129			139				
44			37			37				
30			34			34				
4			4			4				

CENY SCHODŮ LWF 45

7 990	8 060	8 140	8 450	8 740	9 020	9 290	9 360	9 860	10 130	10 420
9 668	9 753	9 849	10 225	10 575	10 914	11 241	11 326	11 931	12 257	12 608
20	10	10	3	3	10	10	10	10	10	10

Schody LTK Energy, LWT, LWT Passive House, LWF 45 jsou dostupné pouze ve výše uvedených rozměrech.

SCHÉMA VÝSUVNÝCH PŮDNÍCH SCHODŮ S DŘEVĚNÝM ŽEBŘÍKEM

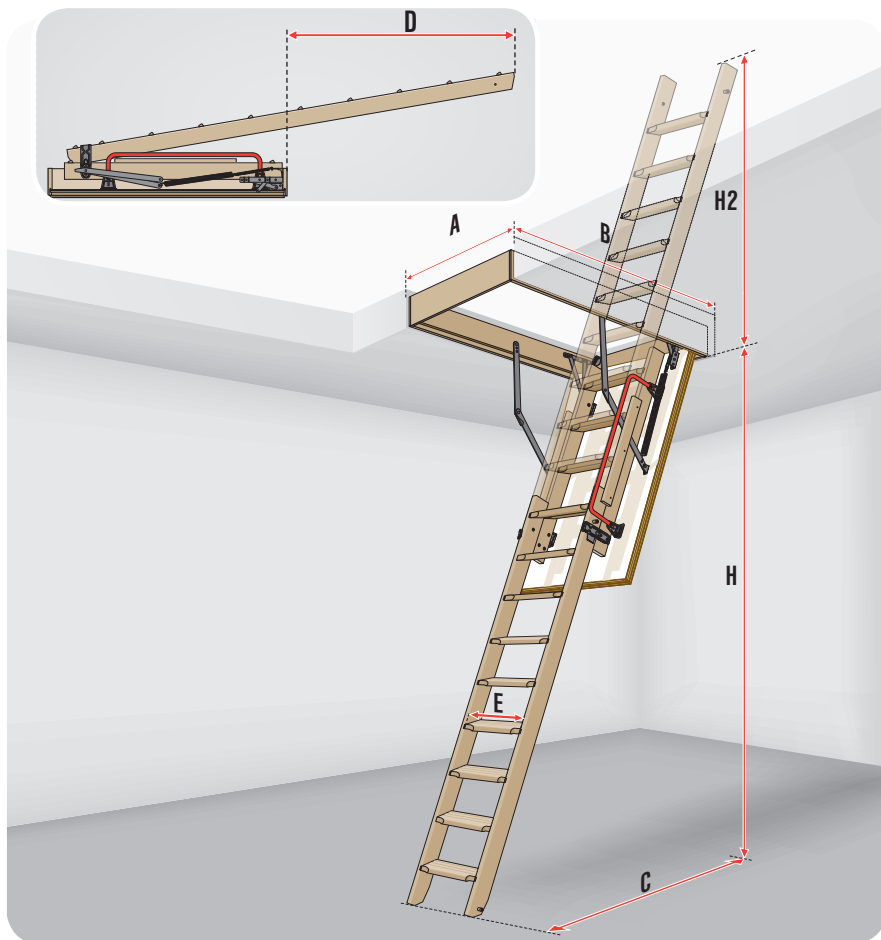

TECHNICKÉ PARAMETRY

	LDK
Max. zatížení [kg]	160
Koef. prostupu tepla poklopu U [W/m ² K]	1,1
Tloušťka termoizolace [cm]	3
Tloušťka poklopu [cm]	3,6
Výška skříně [cm]	14
Šířka stupně [cm]	8
Max. výška místnosti [cm]	280 305

PŮDNÍ SCHODY LDK*

Rozměry půdního otvoru AxB [cm]	60x120	70x120	70x130	70x140	60x120	70x120	70x130	70x140
Vnější rozměry skříně [cm]	58x118,4	68x118,4	68x128,4	68x138,4	58x118,4	68x118,4	68x128,4	68x138,4
Výška místnosti H [cm]		280				305		
Minimální výška místnosti [cm]				200				
Posuvný segment LDS		LDS-9				LDS-10		
Vzdálenost při vysunutí žebříku C [cm]		130				140		
Maximální výška v podkroví po vysunutí žebříku H2 [cm]		130				155		
Maximální délka v podkroví po zavření poklopu D [cm]		129				155		
Délka stupně E [cm]				34				
Maximální tloušťka stropu [cm]				35				

CENY SCHODŮ LDK

Cena bez DPH	3 770	4 210	4 480	4 900	4 370	4 810	5 080	5 500
Cena vč. DPH	4 562	5 094	5 421	5 929	5 288	5 820	6 147	6 655
Termín realizace [pracovní dny]	3	3	20	10	10	10	20	10

* Kompletní půdní schody LDK se skládají ze dvou částí, které jsou dodávány ve dvou baleních (schody LDK a posuvný segment LDS). Schody LDK jsou dostupné pouze ve výše uvedených rozměrech.

SCHÉMA SKLÁDACÍCH PŮDNÍCH SCHODŮ S KOVOVÝM ŽEBŘÍKEM

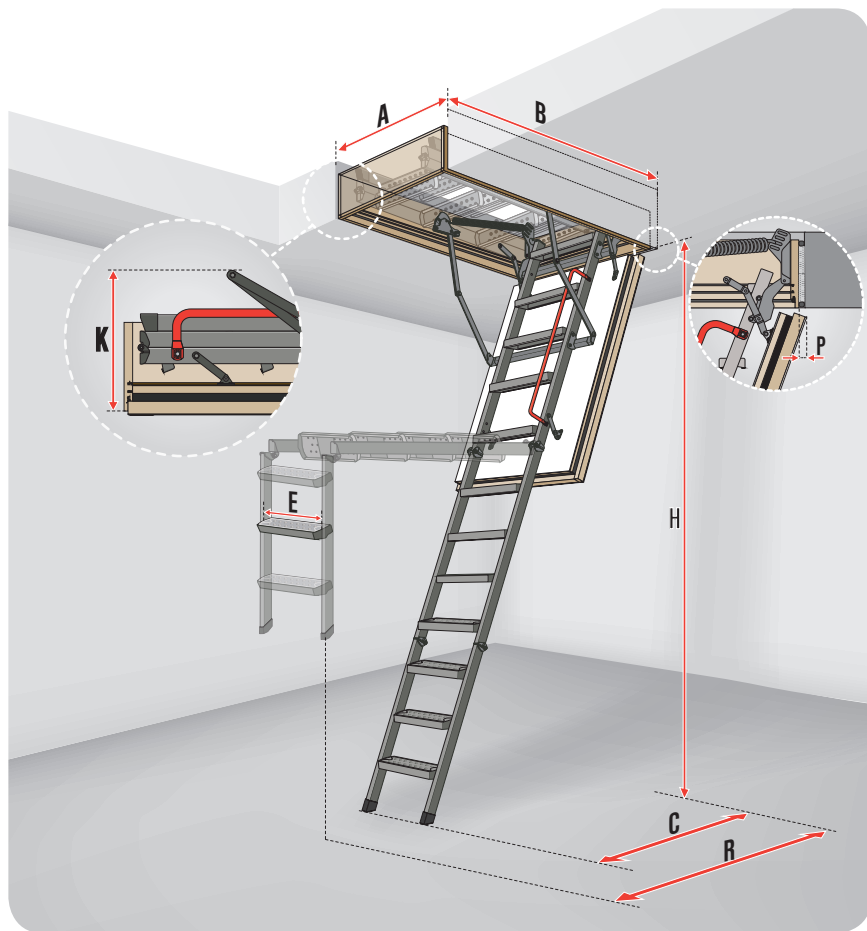

TECHNICKÉ PARAMETRY

	LMS Smart LMK Komfort	LML Lux	LMP	LMF 45
Max. zatížení [kg]	200			
Koef. prostupu tepla poklopu U [W/m²K]	1,1		-	
Koef. prostupu tepla schodů U [W/m²K]	-		0,6 ¹⁾	
Požární odolnost EI ₁ /EI ₂ [min]	-		45	
Tloušťka termoizolace [cm]	3		7,4	
Tloušťka poklopu [cm]	3,6		8	
Výška skříně [cm]	14	31,5	18	22
Šířka stupně [cm]	8	13	8	
Max. výška místnosti [cm]	280 305	366		280 305 358

¹⁾ dle interních testů výrobce

PŮDNÍ SCHODY LMS Smart/ LMK Komfort

Rozměry půdního otvoru AxB [cm]	60x120	70x120	70x130	70x140	60x130	70x130	70x140
Vnější rozměry skříně [cm]	58x118,4	68x118,4	68x128,4	68x138,4	58x128,4	68x128,4	68x138,4
Výška místnosti H [cm]	280						305
Minimální výška místnosti [cm]	220						245
Max. vzdálenost při rozkládání R [cm]	157						175
Vzdálenost po rozložení schodů C [cm]	118,5						127
Výška složených schodů K [cm]			25,5				
Délka stupně E [cm]			34				
Přesah poklopu po otevření P [cm]			-				

CENY SCHODŮ LMS Smart

Cena bez DPH	4 300	4 350	-	-	-	-	-
Cena vč. DPH	5 203	5 264	-	-	-	-	-
Termín realizace [pracovní dny]	10	10	-	-	-	-	-

CENY SCHODŮ LMK Komfort

Cena bez DPH	4 840	4 920	5 260	5 390	5 450	5 630	5 700
Cena vč. DPH	5 856	5 953	6 365	6 522	6 595	6 812	6 897
Termín realizace [pracovní dny]	3	3	10	10	20	10	10

PŮDNÍ SCHODY LML Lux

Rozměry půdního otvoru AxB [cm]	60x120	70x120	70x130	70x140	86x130	92x130	60x130	70x130	70x140	86x130	92x130
Vnější rozměry skříně [cm]	59,6x118,6	68,6x118,6	68,6x128,6	68,6x138,6	84,6x128,6	90,6x128,6	59,6x128,6	68,6x128,6	68,6x138,6	84,6x128,6	90,6x128,6
Výška místnosti H [cm]			280						305		
Minimální výška místnosti [cm]			233						256		
Max. vzdálenost při rozkládání R [cm]			165						176		
Vzdálenost po rozložení schodů C [cm]			120						130		
Výška složených schodů K [cm]					31,5						
Délka stupně E [cm]					35						

CENY SCHODŮ LML Lux

Cena bez DPH	11 160	11 680	12 250	12 840	17 160	18 500	12 650	12 940	13 220	17 600	18 900
Cena vč. DPH	13 504	14 133	14 823	15 536	20 764	22 385	15 307	15 657	15 996	21 296	22 869
Termín realizace [pracovní dny]	10	10	15	15	20	20	20	20	20	20	20

PŮDNÍ SCHODY LMF 45

60x120	70x120	70x130	70x140	86x130	70x130	70x140	86x130	60x140	70x140	86x140
58x118	68x118	68x128	68x138	84x128	68x128	68x138	84x128	58x138	68x138	84x138
		280				305				358
		233				234				300
		156				167				194
		125				135				155
			41						39	
					34					
					4					

CENY SCHODŮ LMF 45

11 780	11 940	12 100	12 250	12 490	12 790	12 960	13 200	14 840	14 990	15 130
14 254	14 447	14 641	14 823	15 113	15 476	15 682	15 972	17 956	18 138	18 307
10	10	20	20	20	20	20	20	20	20	20

PŮDNÍ SCHODY LMP

60x144	70x144	86x144
58x142,2	68x142,2	84x142,2
	366	
	300	
	196	
	145	
	32	
	34	

CENY SCHODŮ LMP

12 850	13 210	13 570
15 549	15 984	16 420
20	20	20

Schody LMS Smart, LMK Komfort, LML Lux, LMP, LMF 45 a LMF jsou dostupné pouze ve výše uvedených rozměrech.

SCHÉMA STAHOVACÍCH PŮDNÍCH SCHODŮ

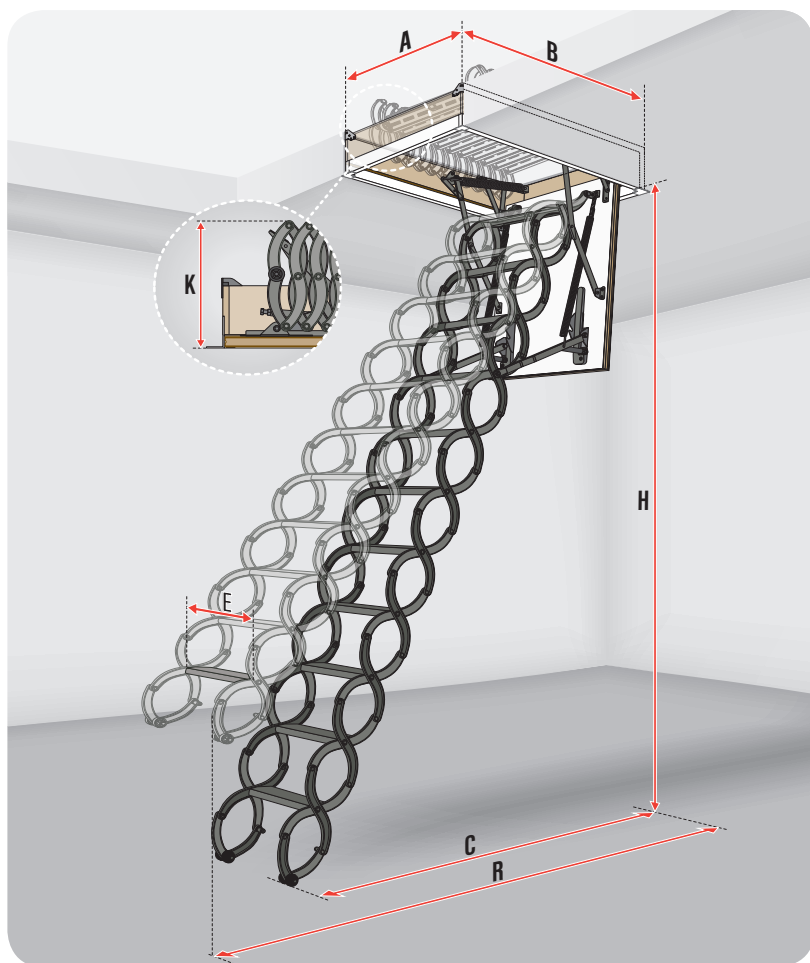

TECHNICKÉ PARAMETRY

	LST	LSZ	LSF
Max. zatížení [kg]	200		
Koef. prostupu tepla poklopu U [W/m ² K]	1,1	1,8 ¹⁾	
Požární odolnost EI ₂ [min]	-	60	
Tloušťka termoizolace [cm]	3		
Tloušťka poklopu [cm]	3,6	5,6	
Výška skříně [cm]	18	14	
Šířka stupně [cm]	8		
Max. výška místnosti po přidání 1 nastavného dílu/ 2 nastavných dílů [cm]	300/330		320

¹⁾ dle interních testů výrobce

PŮDNÍ SCHODY LST/LSZ

	LST/LSZ	LST	LST	LST/LSZ	LST/LSZ
Rozměry půdního otvoru AxB [cm]	51x80	60x90	60x120	70x80	70x120
Vnější rozměry skříně [cm]	51x79,4	59x89,4	59x119,4	69x79,4	69x119,4
Výška místnosti H pro standardní délku žebříku [cm]	250 - 280				
Max. vzdálenost při rozkládání R [cm]	150				
Vzdálenost po rozložení schodů C [cm]	146 - 134				
Výška složených schodů K [cm]	38,2				
Délka stupně E [cm]	26	30		38	

CENY SCHODŮ LST

Cena bez DPH	6 700	6 760	6 860	6 680	7 250
Cena vč. DPH	8 107	8 180	8 301	8 083	8 773
Termín realizace [pracovní dny]	10	10	10	10	10

CENY SCHODŮ LSZ

Cena bez DPH	7 870	-	-	8 450	8 960
Cena vč. DPH	9 523	-	-	10 225	10 842
Termín realizace [pracovní dny]	15	-	-	10	10

PŮDNÍ SCHODY LSF

	50x70	60x90	60x120	70x80	70x90	70x110	70x120
Rozměry půdního otvoru AxB [cm]	50x70	60x90	60x120	70x80	70x90	70x110	70x120
Vnější rozměry skříně [cm]	48x68,5	58x88,5	58x118,5	68x78,5	68x88,5	68x108,5	68x118,5
Výška místnosti H pro standardní délku žebříku [cm]	270 - 300						
Max. vzdálenost při rozkládání R [cm]	170 - 180						
Vzdálenost po rozložení schodů C [cm]	165 - 130						
Výška složených schodů K [cm]	46						
Délka stupně E [cm]	30	32		40			

CENY SCHODŮ LSF

Cena bez DPH	11 450	11 450	11 450	11 450	11 450	11 450	11 450
Cena vč. DPH	13 855	13 855	13 855	13 855	13 855	13 855	13 855
Termín realizace [pracovní dny]	10	10	10	10	10	10	10

* Při objednávání nastavného dílu LSS uveďte obchodní rozměr a typ schodů. Schody LST, LSZ, LSF jsou dostupné pouze ve výše uvedených rozměrech.

Žebřík kratší o 1 stupeň	Standardní délka žebříku	Žebřík delší o 1 stupeň*	Žebřík delší o 2 stupně*
230 - 250	250 - 280	280 - 300	300 - 330
140	150	160	170
135 - 127	146 - 134	153 - 145	163 - 150
38,2			

Nastavný díl	LSS-26	LSS-31	LSS-38
Šířka schodů LST/LSZ [cm]	51	60	70
Cena bez DPH za 1 nastavný díl	820		
Cena vč. DPH za 1 nastavný díl	992		
Termín realizace [pracovní dny]	10		

Žebřík kratší o 1 stupeň	Standardní délka žebříku	Žebřík delší o 1 stupeň*
240 - 270	270 - 300	300 - 320
165	170 - 180	185 - 210
100 - 140	165 - 130	120 - 140
46		

Nastavný díl	LSS-30	LSS-32	LSS-40
Šířka schodů LSF [cm]	50	60	70
Cena bez DPH za 1 nastavný díl	820		
Cena vč. DPH za 1 nastavný díl	992		
Termín realizace [pracovní dny]	10		

ATYPICKÉ ROZMĚRY PŮDNÍCH SCHODŮ LWK Komfort

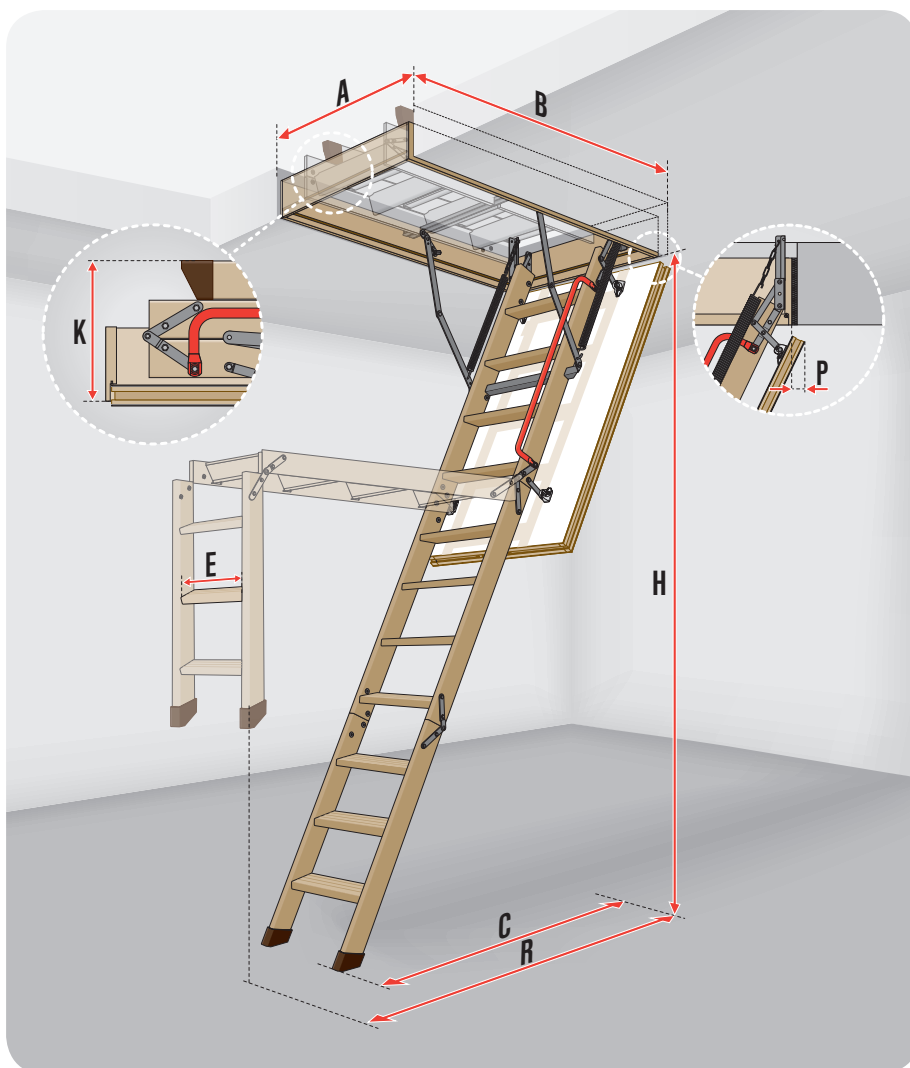

Při objednávání schodů **LWK Komfort** v atypických rozměrech je nutno uvést skutečnou velikost půdního otvoru (**A** a **B**) a výšku místnosti **H**. Skutečné rozměry schodů budou zmenšeny o montážní vůli, **rovnající se 2 cm na šířku a 1,6 cm na délku**, např. pro půdní otvor v rozměru 54x94 cm budou dodány schody velikosti 52x92,4 cm. Při objednávání schodů je také nutno vzít v úvahu prostor, jaký schody zabírají při rozkládání (vzdálenost **R**), po rozložení (vzdálenost **C**) a rovněž přesah poklopu po jeho otevření (vzdálenost **P**).

Schody **LWK Komfort** jsou standardně vybaveny oboustranně bílým poklopem, patkami (pouze u 3dílné verze) a madlem (kromě schodů pro šířku otvoru 54 cm). Výška skříně schodů je 14 cm. V případě stropu s větší tloušťkou lze objednat nastavňovací rám LXN (vizte Příslušenství k půdním schodům, str. 22), který umožňuje esteticky dohotovit stropní otvor.

ROZMĚRY SCHODŮ

Šířka půdního otvoru [cm]	Délka půdního otvoru [cm]	Výška místnosti [cm]	Max. vzdálenost při rozkládání (měřeno od zadní hrany skříně) [cm]	Vzdálenost po rozložení schodů (měřeno od zadní hrany skříně) [cm]	Přesah poklopu po otevření [cm]	Počet segmentů žebříku [ks]
A	B	H	R	C	P	
54 – 86	94 – 140	200 – 280	115 – 155	85 – 120	4	3 nebo 4*
	120 – 129	280 – 305	140	110 – 119	4	4
	130 – 140	280 – 305	155 – 175	120 – 135	4	3
	140	305 – 335	175 – 184	135 – 146	4	3

* Počet segmentů žebříku závisí na konfiguraci délky stropního otvoru a výšky místnosti.

DÉLKA STUPNĚ: 3dílné schody

Šířka půdního otvoru A [cm]	$54 \leq A < 58$	$58 \leq A$
Délka stupně E [cm]	30	34

4dílné schody

Šířka půdního otvoru A [cm]	$54 \leq A < 56$	$56 \leq A < 60$	$60 \leq A$
Délka stupně E [cm]	28	30	34

Termín realizace 20 pracovních dnů.

SCHÉMA PODKROVNÍCH DVÍŘEK

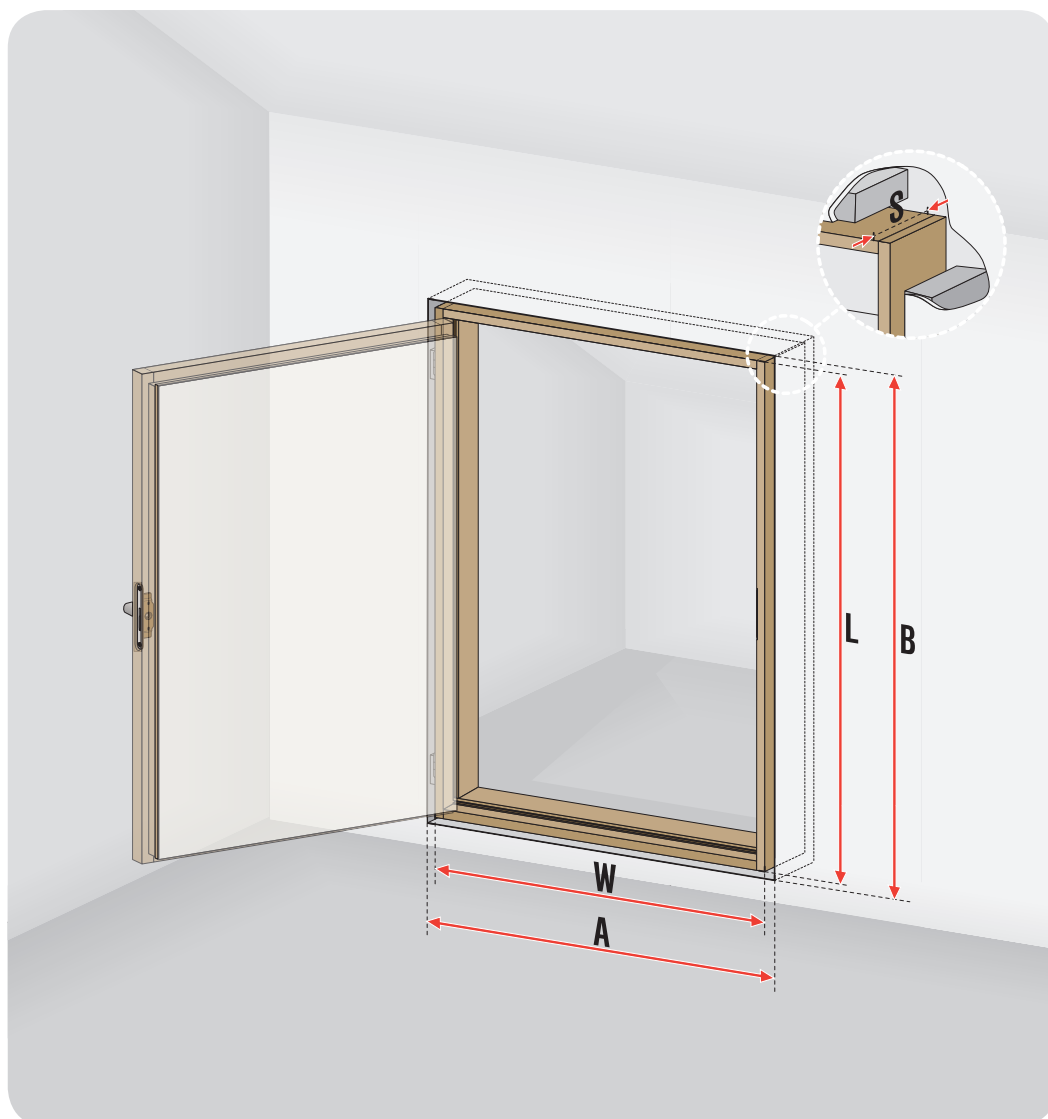

PODKROVNÍ DVÍŘKA DWK/ DWT/ DWF

Rozměry půdního otvoru AxB [cm]	55x80	60x80	60x100	60x110	70x90	70x100	70x110
Rozměry dvířek WxL [cm]	53,4x78,4	58,4x78,4	58,4x98,4	58,4x108,4	68,4x88,4	68,4x98,4	68,4x108,4
Vnitřní rozměry rámu MxN [cm]	48x73	53x73	53x93	53x103	63x83	63x93	63x103
Šířka rámu S [cm]	8,5/9/9						
Tloušťka rámu Z [cm]	2,7						

CENY DVÍŘEK DWK

Cena bez DPH	1 660	1 760	1 880	2 090	1 880	2 090	2 270
Cena vč. DPH	2 009	2 130	2 275	2 529	2 275	2 529	2 747
Termín realizace [pracovní dny]	10	10	10	10	10	10	10

CENY DVÍŘEK DWT

Cena bez DPH	3 010	3 170	3 420	3 810	3 420	3 810	4 210
Cena vč. DPH	3 642	3 836	4 138	4 610	4 138	4 610	5 094
Termín realizace [pracovní dny]	10	10	20	10	10	20	10

CENY DVÍŘEK DWF

Cena bez DPH	5 040	5 070	5 110	5 170	5 110	5 170	5 210
Cena vč. DPH	6 098	6 135	6 183	6 256	6 183	6 256	6 304
Termín realizace [pracovní dny]	10	10	20	20	20	20	20

Podkrovní dvířka jsou dostupná pouze ve výše uvedených rozměrech.

SCHÉMA MLYNÁŘSKÝCH SCHODŮ

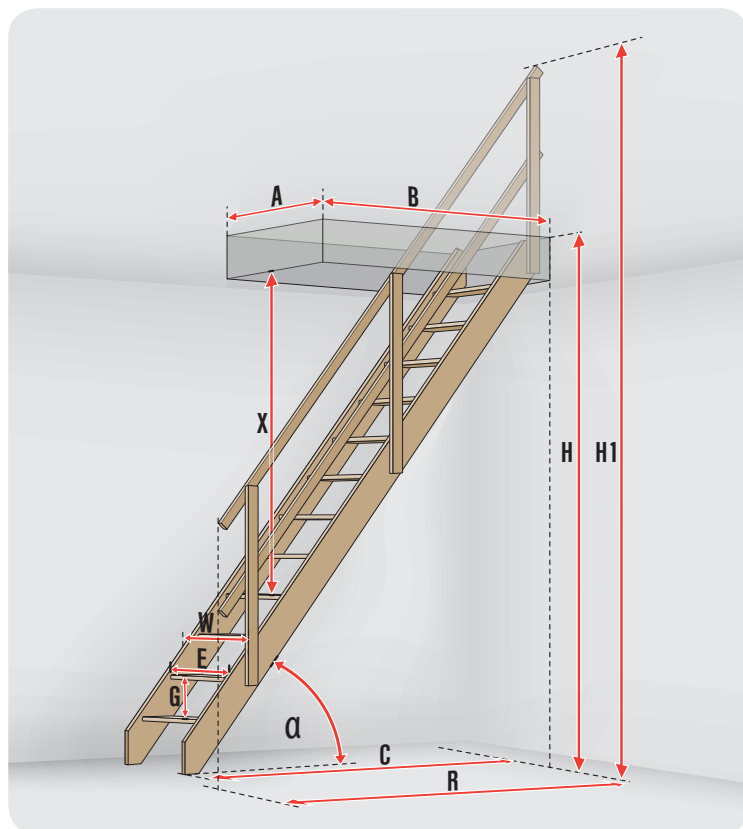

TECHNICKÉ PARAMETRY

MLYNÁŘSKÉ SCHODY		MSP	MSP-WW, MSP-CC	MSU	MSA	MSS	MSS + MSW
Maximální výška podlaží [cm]	H	300	300	290	300	315	357
Minimální výška podlaží [cm]	H min.	200	200	-	-	-	-
Výška namontovaných schodů včetně zábradlí [cm]	H1	364	364	364	385	412	454
Minimální rozměry půdñoho otvoru [cm]	AxB	60x90	60x90	70x140	64x113	75x163	75x163
Vzdálenost schodů na podlaží [cm]	C	118	118	192	144	230	279
Vzdálenost schodů na podlaží včetně zábradlí [cm]	R	118	118	207	144	234	279
Šířka schodů [cm]	W	59	59	65	63	73	73
Volný prostor [cm]	X	205	205	183	200	190	190
Počet stupňů [ks]		11	11	13	14	14	16
Vzdálenost mezi stupni [cm]	G	25	25	21	20	21	21
Tloušťka stupně [cm]	Z	2,7	2,7	2,7	2,7	2,7	2,7
Délka stupně [cm]	E	50	50	60	55	65	65
Šířka stupně [cm]	S	10	10	14	18/11	19	19
Sklon schodiště [°]	α	70	70	55	65	53	53
Zábradlí		v kompletu	v kompletu	MXH-U	MXH-A	MXH-S	MXH-S

CENA SCHODŮ MSP Pivot

Cena bez DPH	3 920
Cena vč. DPH	4 743
Termín realizace [pracovní dny]	10

CENA SCHODŮ MSU Universal

Cena bez DPH	5 140
Cena vč. DPH	6 219
Termín realizace [pracovní dny]	20

CENA SCHODŮ MSA Altero

Cena bez DPH	5 250
Cena vč. DPH	6 353
Termín realizace [pracovní dny]	10

CENA SCHODŮ MSS Superior

Cena bez DPH	5 630
Cena vč. DPH	6 812
Termín realizace [pracovní dny]	20

CENA ZATOČENÍ MSW Winder

	MSW-L	MSW-R
Cena bez DPH	3 490	3 490
Cena vč. DPH	4 223	4 223
Termín realizace [pracovní dny]	20	20

CENA SCHODŮ MSP-WW/ MSP-CC

Cena bez DPH	7 500
Cena vč. DPH	9 075
Termín realizace [pracovní dny]	20

CENA ZÁBRADLÍ MXH-U

Cena bez DPH	1 440
Cena vč. DPH	1 742
Termín realizace [pracovní dny]	20

CENA ZÁBRADLÍ MXH-A

Cena bez DPH	1 340
Cena vč. DPH	1 621
Termín realizace [pracovní dny]	20

CENA ZÁBRADLÍ MXH-S

Cena bez DPH	1 440
Cena vč. DPH	1 742
Termín realizace [pracovní dny]	20

CENA SCHODŮ MSS + MSW-L

	MSS	MSW-L
Cena bez DPH	5 630	3 490
Cena vč. DPH	6 812	4 223
Termín realizace [pracovní dny]	20	20

CENA SCHODŮ MSS + MSW-R

	MSS	MSW-R
Cena bez DPH	5 630	3 490
Cena vč. DPH	6 812	4 223
Termín realizace [pracovní dny]	20	20

Mlynářské schody jsou dostupné pouze ve výše uvedených rozměrech.



PŘÍSLUŠENSTVÍ

PŘÍSLUŠENSTVÍ K PŮDNÍM SCHODŮM

Zábradlí LXB-U



Zábradlí vyrobené z borovicového dřeva zabezpečuje v podkroví (na půdě) otvor ve stropě a také usnadňuje sestup po žebříku půdních schodů. Zábradlí LXB-U se montuje přímo na podlahu na na půdě. Je přizpůsobeno největšímu rozměru schodů - 86x140 cm, takže jej lze použít u všech schodů bez nutnosti krácení příček.

UNIVERZÁLNÍ
VELIKOST
bez nutnosti
řezání

Poznámka: dostupné pro všechny modely půdních schodů.

Rozměry [cm]	86x140
Výška zábradlí [cm]	110
Cena bez DPH	1 480
Cena vč. DPH	1 791
Termín realizace [pracovní dny]	10

Krycí lišty LXL

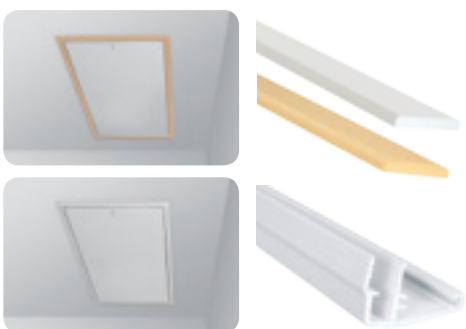

Krycí lišty slouží k zakrytí spár kolem skříně po montáži schodů ve stropě. Jsou vyrobeny z borovicového dřeva - v přírodním (LXL-P) nebo bílém provedení (LXL-W), anebo z PVC bílé barvy** (LXL-PVC). Plastové lišty se spojují se skříní schodů bez použití hřebíků.

Lišty LXL	LXL-P nebo LXL-W		LXL-PVC	
	70x140*	86x144*	60x120, 70x120 a 86x140*	86x144
Rozměry [cm]	70x140*	86x144*	60x120, 70x120 a 86x140*	86x144
Tloušťka lišt po namontování na skříně [cm]	1			
Šířka lišt [cm]	3,5		3,3	
Max. šířka spáry, jakou mohou lišty překrýt po montáži na skříně schodů [cm]	2,5		2,4	
Cena bez DPH	560	610	560	610
Cena vč. DPH	678	738	678	738
Termín realizace [pracovní dny]	3	15	3	15

Poznámka: dostupné pro schody LWS, LWK, LWL, LTK, LWT, LWT PH, LWF 45, LDK, LMS, LMK, LMP, LMF 45.

*pro menší rozměry schodů je nutno lišty zkrátit.

** barva lišt se může nepatrně lišit od barvy spojovacích růžků a poklopu.

Montážní úhelníky LXX



Montážní úhelníky zjednoduší a zefektivní montáž schodů ve stropě. Namontované v rozích skříně vyztuží její konstrukci, zaručí zachování stejných délek uhlopříček a také rychlé a přesné vyrovnání schodů ve stropě. Montáž ve stropě s max. tloušťkou 43 cm (pro schody LWT, LWT PH, LWF 45 a LMF 45), 39 cm pro schody LTK, LMP a 35 cm pro ostatní modely.

Cena bez DPH	410
Cena vč. DPH	496
Termín realizace [pracovní dny]	3

Poznámka: dostupné pro schody LWS, LWK, LWL, LTK, LWT, LWT PH, LWF 45, LDK, LMS, LMK, LMP, LMF 45.

Patky LXS



Ochranné patky hnědé barvy; montují se na poslední díl žebříku, zlepšují jeho stabilitu a chrání podlahu před případným poškrábáním.

Cena bez DPH	210
Cena vč. DPH	254
Termín realizace [pracovní dny]	3

Poznámka: dostupné pro schody LWS, LWK, LWZ, LWL, LWF 45, LTK a LWT, kromě čtyřdílných verzí.

Madlo LXH



Přídavné kovové madlo usnadňuje pohyb po žebříku a zvyšuje komfort a bezpečnost používání půdních schodů. Montuje se na levou stranu horního dílu žebříku.

Madla LXH	Typ schodů		
	LWS, LWK, LWZ, LTK, LWT, LWT PH, LWF 45, LMS, LMK, LMF 45 ¹	LDK	
Typ madla	LXH 50/13*	LXH 75/13*	LXH 75/16
Cena bez DPH	450		
Cena vč. DPH	545		
Termín realizace [pracovní dny]	15	10	15

* madlo LXH 50/13 se montuje na schodech s délkou skříně do 100 cm; pokud je délka skříně větší než 100 cm, použije se madlo LXH 75/13.

¹ u schodů LMF 45 je madlo LXH kompatibilní pouze s verzí schodů pro výšku 280 a 305 cm.

Nástavný rám LXN



Nástavný rám z borovicového dřeva dokonale ladí se skříní namontovaných půdních schodů a umožňuje esteticky dohotovit stropní otvor. V případě stropů s tloušťkou větší než 31 cm, čtyřdílných skládacích schodů a stahovacích schodů LST a LSZ navíc slouží jako díl prodlužující výšku skříně, a umožňuje montáž horního krytu LXW. Standardní výška nástavného rámu je 10 cm; maximální atypická výška nástavného rámu je 16 cm pro schody LDK a 20 cm pro ostatní modely.

Obchodní rozměry LXN [cm]	51x80	55x100	55x111	60x90	60x94	60x100	60x111	60x120	60x130	60x140	70x80	70x94	70x100	70x111	70x120	70x130	70x140	86x130
Cena bez DPH	1 470	1 520	1 520	1 650	1 520	1 520	1 520	1 650	1 880	2 170	1 650	1 650	1 710	1 710	1 710	2 110	2 290	2 290
Cena vč. DPH	1 779	1 839	1 839	1 997	1 839	1 839	1 839	1 997	2 275	2 626	1 997	1 997	2 069	2 069	2 069	2 553	2 771	2 771
Termín realizace [pracovní dny]	20																	

Možnost výroby nástavného rámu LXN v atypických rozměrech.

Poznámka: dostupný pro schody LWS, LWK, LWZ, LWL, LTK, LWT, LWT PH, LWF 45, LDK, LMS, LMK, LML, LMF 45, LST, LSZ. Při objednávání nástavného rámu uveďte typ a obchodní rozměr schodů. Rozměry rámu budou přizpůsobeny rozměrům skříně schodů.



Horní kryt LXW

Horní kryt zabraňuje navátí a nahromadění prachu z podkrovního poklopu a žebříku složených půdních schodů. Zlepšuje termoizolační parametry a těsnící vlastnosti schodů, na kterých je namontován. Horní kryt se skládá z rámu s obvodovým těsněním a zatepleného poklopu tl. 3,6 cm, je vybaven plynovým pístem a klikou. Výška rámu je 20 cm. Horní kryt je možné uzavřít rovněž z půdy pomocí dodatečné kliky LXZ.

Obchodní rozměry LXW [cm]	51x80	55x100	55x111	60x90	60x94	60x100	60x111	60x120	60x130	60x140	70x80	70x94	70x100	70x111	70x120	70x130	70x140	86x130
Cena bez DPH	3 770	3 840	3 840	3 920	3 840	3 840	3 840	3 980	4 130	4 220	3 920	3 920	3 920	3 920	4 040	4 190	4 220	4 220
Cena vč. DPH	4 562	4 646	4 646	4 743	4 646	4 646	4 646	4 816	4 997	5 106	4 743	4 743	4 743	4 743	4 888	5 070	5 106	5 106
Termín realizace [pracovní dny]	20			20			10			20			10			20		

Možnost výroby horního krytu LXW v atypických rozměrech.

Poznámka: dostupný pro schody LWS, LWK, LWZ, LWL, LTK, LWT, LWT PH, LWF 45, LMS, LMK, LML, LMF 45, LST, LSZ. Pro čtyřdílné schody LWS, LWK, LTK, LWT, LWF 45 a pro schody LST, LSZ je nutno před montáží horního krytu LXW použít nástavný rám LXN. Při objednávání horního krytu uveďte typ a obchodní rozměr schodů. Rozměry rámu budou přizpůsobeny rozměrům skříně schodů.

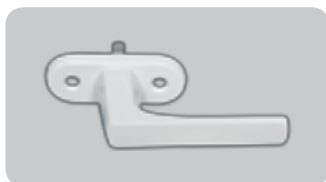

Klika LXZ

Klika LXZ umožňuje uzavřít horní kryt LXW z podkrovního prostoru, např. při údržbových pracích na půdě nebo na střeše.

Cena bez DPH	570
Cena vč. DPH	690
Termín realizace [pracovní dny]	10

Přídavný stupeň LXT



Přídavný stupeň usnadňuje vstup na půdu, zvyšuje pohodlí a bezpečnost přístupu do půdních prostor. Doporučuje se zejména v případech, kdy je na schodech namontován horní kryt, nebo když jsou schody osazeny v silném stropě. Dřevěný stupeň LXT se standardně montuje mezi posledním stupněm žebříku a podlahou na půdě.

Cena bez DPH	890
Cena vč. DPH	1 077
Termín realizace [pracovní dny]	10

Poznámka: stupeň LXT-300 dostupný pro schody LWS, LWK, LWL, LWZ, LMS, LMK. Stupeň LXT-280 dostupný pro schody LWS, LWK šířky 55 cm a LWL šířky 60 cm.

Izolační sada LXD



Izolační sada je určena k rychlému zateplení a utěsnění mezery mezi skříní namontovaných schodů a otvorem ve stropě. Použití sady zaručuje správné provedení tzv. „teplé montáže“, která je klíčová zvláště v nízkoeenergetických stavbách. Součástí sady je parotěsný límeček, termoizolační materiál z ovčí vlny a paropropustný límeček.

Rozměry LXD [cm]	60x120	70x120	86x140
Cena bez DPH	1 050	1 050	1 230
Cena vč. DPH	1 271	1 271	1 488
Termín realizace [pracovní dny]	3		

Ke schodům v menších rozměrech než 86x140 cm je nutno použít standardní rozměr sady.

Poznámka: dostupná pro schody LWS, LWK, LWL, LTK, LWT, LDK, LMS, LMK.

novinka!

Odlehčující mechanismus LXM

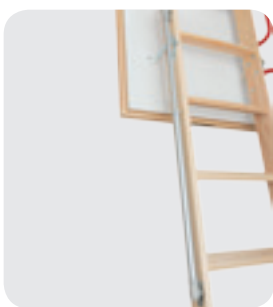

Odlehčující mechanismus napomáhá při skládání a rozkládání žebříku a zároveň zvyšuje pohodlí a bezpečnost používání půdních schodů. Lze jej použít pouze u schodů s dřevěným 3dílným žebříkem. Standardně se montuje na levé straně žebříku.

Cena bez DPH	1 150
Cena vč. DPH	1 392
Termín realizace [pracovní dny]	15

Poznámka: dostupný pro schody LWS, LWK, LWZ, LTK, LWT, LWT PH, LWF 45 s 3dílným žebříkem, pro minimální výšku místnosti 260 cm.

novinka!

Montážní sada LXX-D



Montážní sada LXX-D usnadňuje a urychluje montáž půdních schodů LML Lux ve stropě, na kterém byl již namontován výlez na plochu střechu DRL. Montáž ve stropích s tloušťkou min. 38 cm a max. 50 cm.

Cena bez DPH	970
Cena vč. DPH	1 174
Termín realizace [pracovní dny]	20

KOMPATIBILITA PŘÍSLUŠENSTVÍ

	LWS Smart	LWK Komfort	LWZ Plus	LWL Extra	LTK Energy	LWT	LWT PH	LWF 45	LDK	LMS Smart	LMK Komfort	LML Lux	LMP	LMF 45	LST	LSZ	LSF
LXB-U zábradlí	✓	✓	✓	✓	✓	✓	✓	✓	✓	✓	✓	✓	✓	✓	✓	✓	✓
LXK montážní úhelníky	✓	✓	—	✓	✓	✓	✓	✓	✓	✓	✓	—	✓	✓	—	—	—
LXL dřevěné krycí lišty	✓	✓	—	✓	✓	✓	✓	✓	✓	✓	✓	—	✓	✓	—	—	—
LXL-PVC plastové krycí lišty	✓	✓	—	✓	✓	✓	✓	✓	✓	✓	✓	—	✓	✓	—	—	—
LXH madlo	✓	✓	✓	—	✓	✓	✓	✓	✓	✓	✓	—	—	✓**	—	—	—
LXN nástavný rám	✓	✓	✓	✓	✓	✓	✓	✓	✓	✓	✓	✓	—	✓	✓	✓	—
LXT přídatný stupeň	✓	✓	✓	✓	—	—	—	—	—	✓	✓	—	—	—	—	—	—
LXW horní kryt	✓	✓	✓	✓	✓	✓	✓	✓	—	✓	✓	✓	—	✓	✓	✓	—
LXS patky (pouze pro 3dílné schody)	✓	✓	✓	✓	✓	✓	✓	✓	—	—	—	—	—	—	—	—	—
LXM odlehčující mechanismus (pouze pro 3dílné schody)	✓	✓	✓	—	✓	✓	✓	✓	—	—	—	—	—	—	—	—	—
LXD izolační sada	✓	✓	—	✓	✓	✓	—	—	✓	✓	✓	—	—	—	—	—	—
LXX-D montážní sada	—	—	—	—	—	—	—	—	—	—	—	✓	—	—	—	—	—

* ke 4dílným skládacím schodům a stahovacím schodům je nutno před montáží horního krytu namontovat nástavný rám LXN.

** u schodů LMF 45 je madlo LXH kompatibilní pouze s verzí schodů pro výšku 280 a 305 cm.

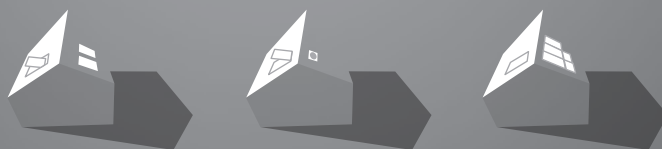
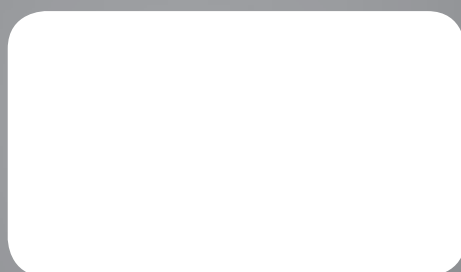

FAKRO®

FAKRO CZECH s.r.o.
Ostravská 555/24
737 01 Český Těšín
tel.: +420 558 712 629, fax: +420 558 712 634
e-mail: fakro@fakro.cz, www.fakro.cz

FAKRO CZECH s.r.o. si vyhrazuje právo provádět cenové a sortimentní změny a nezodpovídá za tiskové chyby.

